



Qupinnguallannaveerluarit

Innaallagissiornermut Oqartussat pillugit nassuiaatit piviusut: Innaallagissiornermut Oqartussat ingerlataapput, Kalaallit Nunaanni innaallagissiornermut tunngasunut isumannaallisaanermullu qullersatut akisussaasuullutik.

Oqartussat innaallagissiornermut tunngasutigut, ajutoortarnerit ikuallat-toortarnerillu pinaveersimaniarnissaannut, suliaqartuupput. Tamanna ilaatigut pisarpoq, isumannaallisaanerup tungaatigut paasissutissii-sarnikkut, innaallagissamullu atortut sanaat nakkutigisarinerisigut.

Oqartussat isumannaallisaanerlu pillugit annertunerusumik paasiumasaqaruit nittartakkami: www.elmyndighed.gl -mi takuneqarsinnaapput.



Siunner-suutit uku angerlaal-lugit atuakkit

Ilaatigut makku atuakkit:

- Nammineq suut Ikkussinnaavigit ?
- Sakkuutaasiviit sunik imaqarpa
- Qu llernik ikkussuineq
- Kappuffinnik taarsersuineq
- Pingasunik niuluu-sallit marlunnut taarseneri

Angerlarsimaffimmi Innaallagisserinermut siunnersuutit



Innaallagissiornermut Oqartussat

Innaallagissiornermut Oqartussat

Postboks 1079
3900 Nuuk
Nittartagaq: www.elmyndighed.gl
E-mail: em@elmyndighed.gl

QOATSIT ALLATTUKKAT (nassuiaatit/ ordbog)

Afsoleringstang: Ikkussivimik nalunaaquutisineq/ kemmer-
 mærkning: Afortut sukut ledningmik ikkus-
 Pussugutt ledningip puuanut
 (qaavanut), peersissutiginegaq-
 suvigineqamissasaanik nalunaquutisul-
 neq.

Korrespondanceabryder: Ikkitaat gamit
 marnut quileq nivinngassatit-
 luq ikkunneqaraangat, parnaa-
 rut. Qajannaqaqut. sinnaasoq.

Ledningi ataseq gamittaattut naa-
 kronaabrydere: Aft-
 Quilemmut/ quilemmut, soorlu qitaamit
 bryder med kun en ledning.

Faseledningen/Ledningi sarfaqar-
 tuaanarqoq:
 Kronemuffer: Ledningmik katterivit.

Gennemgangsaabryder:
 Gamittaaf/ ikkitaat ledningimut ikkut-
 tagaq.

Krydsningaafbrydere:
 Afortut (ikkussukkat) eqimatat
 Quilit ataseinnaangitsumit qamine-
 garsinnaaaffini, taaku gamittaatt akor-
 fik, sikringisivik HF-milliu gamit-
 nanni gamittaatt.

HF-mik gamittaat: Sarfamik gami-
 imikkut quilemmut naatsorsussaq.
 Quilemmiit kappuffik/ lampestikkappuffik
 Qulleramik ikkussivik/ lampudtag:

Mærkeeffekt:
 Afortup ganog (W) Watt-timik atutiigi-
 garsinnaasumik.

HF-rik gamittaat, sarfamat
 assiginnigilaartumut aamma qa-
 mitsinnaasoq, soorlu quilemmut
 sakkuillaatnut.

Niluuasaq nunamut ataniilussas-
 saq/ jorledningen: (issuman-
 naaillaasaattut naatsorsussaq.

Ledningi nunamut ataniilussas-
 saq/ jorledningen: (issuman-
 naaillaasaattut naatsorsussaq.

Kapslingsskase:
 mut, ledningineqararqoq.
 Ledningi sarfamat ikkussivimmit ator-
 tumut, soorlu quilemmut manissaa-

qamnginnissaanut meqqa.
 Ledningi sarfamat meqqa.
 Nalleedningen:
 gaatigineranut, soorlu atforsin-
 naanissaanut imermillu pitame-

Qupinnguallianaveerluartit 23

Ilinnut suut suliarnerneqarsinnaattaappaq?

Akuerisaasumik innaallagissersut suut sulissarai?

Aallaritsinak

Sarfaq (innaallagiq) qamiyuk

Sakkuusivinni atorussaqaruarparit?

Imaaliussaatit

Ledningit

Afortunut ledningit uigunnequutillu

Ledningit illumik ikkussukkat (ataersut)

Ledningit qalipaataat aamma qalipaattillimik nalunaq utserormen

Innaallagissamat ikkuttagaq, uigunnequt aamma gamittaatit 1

Ikkuttakamik imait: uigunnequummik ikkussuineq/ taarsineq

Ikkuttakap pingasunik niluuusalipp marlunnik niluuosalimmut nuunnera

soorlu niliataartivik kissarsuullumit assersuuttagiut

Ledningimut gamittaattit ikkussormer/ taarsersormer

Ilumik kappuffit, ikkitaatit/ gamittaatit 15

Ikkitaammik/ gamittaammik taarsineq (nunamut ataniilik imait: ataniiligaanngitsog) 16

Gamittaatinik quilemmillu sakkuillaatinik taarsersuineq

Qaammaquutit (quilitit)

Quilemmik (halogen-nik) sarfaktisunik ikkussuineq

Pærit ikkuffimik taarsineq imait: ikkussuineq

Quilemmik nivinngaatterineq

Quilemmik ikkussuineq:

Qilaami ledningit rujorinuit ikkussivissatut nuissat

Qilaami quilemmut ikkuffissaqareertilluq

Quilitit ikkuffissaanumt ikkuttakamik katterineq

Oqaatsit allattukkat, (nassuiaatit, ordbog) 23

2 Qupinnguallianaveerluartit

Qullermit ikkuttakkamik ikkussuineq

Qilaamut ikkuttagaq 5 kg pallillugit oqi-maatsigisumik nivinngaavigneqarsinnaavoq, ledningilli qanoq ittuunera apeqqutaalluni. Tabel qup. 20-miittoq takuuk.

Sianiguuk

- Ledningip puuata piigassap takissusia 6 mm-teriinnaassamat, kobberimik nuisasoqaqqunagu.
- Ledningit ikkuffisaviinut ikkunnissai.
- Ledningip nivinngarfissaa sukavissimassamat.
- Katitigassat iluamik katiternissai.

1

3–5 cm missaatut takitigisoq ledningip qaarpiaa peruk.

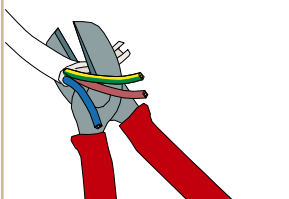

2

Ilorliit puui piikit, isui (kobber) qipikkit 6 mm missaatut takitigisunngorlugit kipikkit.

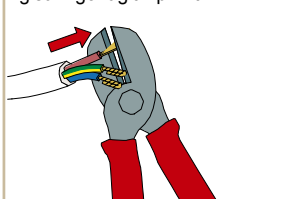

3

Ledningit ikkuffissaannut mangukkit. Sianiguuk kobber-it manguillugit mangussagakkit. Skruuii sukakkit. Ledningit nusullugit misilikkit, iluamik atanersut paasiumallugit. Eqqaamajuk ledningi qorsuk/ sungaarteq ataani ilisarnaammik ikkuuffissaqarpat ikkutissamat. ⚠

4

Ledningip qaarpiaa ilanngulugu sukaffissaanut inissiguk. Sukatsisissaa sukaguk, ledningi nusuguk iluamik sukassimanersaq paasiumallugu. Qalequtaa sukallugu ikkuguk.

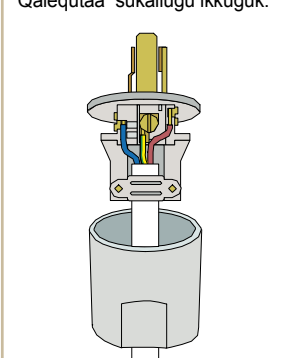

5

Qulleq nivinngaruk, ikkuttagaq mangullugu talerpimmut kaajallatsinneratigut ikkutivissaaq.

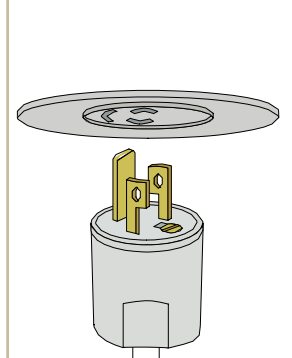



SIULEQUTSIUSSAQ

Siunnersuutini, nammineerlutit, innaallagissamat tunngasunik, qanoq suliaqarsinnaanerit, atuarsinnaavat. Ikigisassassaanngitsummi suliarinissai inerteqputaanngillat, qanoq suliarinissai nalunngikkaanni. Inerteqputaasulli innaallagisserinermik ilinniagaqarsimasunit, akuerisaasunit, aatsaat suliarineqarsinnaatitaallutik.

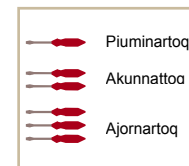

Angerlarsimaffimmi tamakkuninga suliaqassagaanni iliuusissat arlallit piareersimaffigisariaqarput. Immikkoortumi "Sarfaq (innaallagiaq qamiguk"-mi qup. 6-mi atuarneqarsinnaapput. Atuagaaqqiami uani suliasat inerteqputaanngitsut ilitsersuusiomeri atuarneqarsinnaapput.

Ilitsersuutit qinneriaammik ataatsimik, marlunnik pingasunilluunniit nalu-naaqutsigaapput. Qinneriaatinik pingasunik nalunaaqutsikkat ajor-nakusoorsinnaasutut naliliffiginikuuagut.

Suliasasi alikkutarilluarniarisigit.

Kalaallit Nunaanni Innaallgissiomermut Oqartussat, 1. Maj 2005

Nammineerluni suliarinnaasat pillugit Internet-tikkut nittartakkatsinni erseqqinnerusumik ilitsersuutitaalu itisilikkat takuneqarsinnaapput:
www.elmyndighed.gl



SUUT ILINNUT SULIARINEQARSINNAATTAAPPAT?

Sarfag gameqqaarlugu maku illit nammi-
neq suliarisnnaavaatit:

- Kappuftit, ledningnut gamittaait, atorut gamittaatai/ikitataai, pærit ik-kuffi uigunnequtillu ikkussorlugillu taarsorsorneri.
- Atortut iluarsaallugit, soorlu **taaku** ledningii taarserlugit.
- Illup iluani gamittaait ikkuffillu (nalinginaat) nunamut ataniigaanngitsut (marhumnik putullit), sarfaq 250 V palli-lugu, taarsersinnaallugit. Nalingin-naat tamarmik tassapput IP20-mik nalunaaqutsikkat imat. IP-mik nalunaa-qutsigaanngitsut.

- Illumi qullit ikkussorsinnaallugit piar-sinnaallugillu. Tamattuataq qullit halo-gen-niust sakkukillisaatit taakkulu ledningii, ikkussornissaannik iitseruuti-taqarpat, suliarisnaallugit.
- Atortorsaarutit nutaat assigiinngitsut, sakkukitsumik sarfallinnit aquneqarsin-naasut atorui allanngortissinnaallugit imat. Iluarsaassinnaallugit.

- Ikuffit (kappuftit) (nalinginaat illup iluani) nunamut ataniikkat, tassalu pi-ngasunik putullit, sarfaq 250 V pal-illilugu taarsersinnaallugit. Aatsaali HFI-/HPI-mik gamittaateqaraanni, ajortogassagaluarpat gamitsigasu-artusani.

 Qullernut qilaami ikkussivissarpat

1 Mæren imat gamittaait quller-mut immikkut atasut gamikk, qup, 6-mi "Sarfag gamiku" malligu.

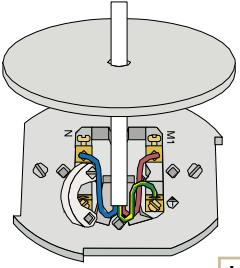

Ledningit ikkuffissaannut ma-ngukit. Sianguuk kobber-it mangullugit mangussagakit. Skruui sukakit. Ledningit nu-sullugit misillikkit, iluamik ata-nersut paasimallugu. Eqqaa-majuk ledningi gorsuk/su-ngaartoq aatsaat ikkuffissagak-ku nunamut immikkut ikkuffis-sagarfinneqarpat.

2 3-5 cm missaatut takitigisooq ledningip qaarpaar peeruk.

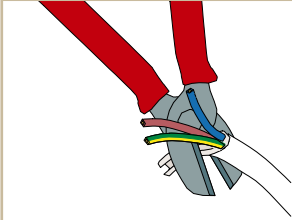

3 Iloritt puui piikkit, isui (kobber) dipikkit, 6 mm missaatut takitigisunngorlugit kipikkit.

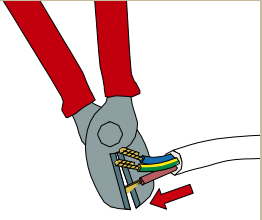

5

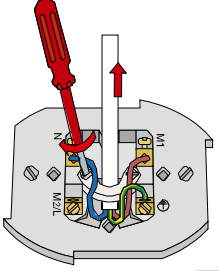

Ledningip sillussiaa tamaat inis-siffissavianut isumannaatsumik sukatsivissata qulaannut nivngat-figineqarsinnaanngorlugu inisil-guk. Nusullugu atalluamera misil-guk. Qalequtassaa ikkuguk.

- Siangukkit
- Ledningit avissaaqutai (puui) 6 mm-terilinnarmik ilangassammata/kipissammata.
 - Ledningip nivngaffissaatut ikkuffia sukalluarisnaassammata.
 - Ikussukkat tamarmik iluamik ikkussorsorimanissaat.

Qullernik nivinngaatiterineq

Qullit nivinngagassat, qanorlu oqimaassuse-qarnissai: Ledningip iluani ledningit (amitsut) qassiuneri apeqquataalluni, qanoq oqimaatsigisumik nivinngaavineqarsinnaaneri assigiingillat. Ledningit amitsut silissusii (0,75 mm² imalt. 1 mm²)-riuppata.

Qullit ilai ledningip saniatigut allunaasartaqarsinnaapput. Maluginiaruk allunaasaq qanoq ikkunneqarsimanersoq. Taamaattumik iitser-suutitaa tamatigut atuataruk.

Ledningit amerlassusii aamma silissusii mm ²	2 x 0,75	2 x 1	3 x 0,75	3 x 1
Nivinngaavineqarsinnaanera kiilumut	2,2	3,0	3,4	4,5

Qulliup atanilernera (ikkunnera)

Ledningit qilaamiit ruujoritigut imalt. iikkamiit qullernik nivinngaavineqassappata, qulleq nivinngaannamagu immikkut nivinngaavik atomeqassaq. (Taanna asseq 5-mik normulikkap titartagartaani takuuk).

Ikkussivissartaa 5 kg pallillugu oqimaatsigisumik nivinngaavineqarsinnaavoq. Tabel qulaaniittoq takuuk.

Qulleq ikkuffissavianut ikkutissanngikkaani, qullermut nivinngaavineqartussat naatsorsuussaq atorlugu nivinngarneqarsinnaavoq.

Qilaamiit qullernik nivinngaavigisassaq ledninginut aalajangersimasunik ikkussivissaqarpoq, qajannaqquteqarlunilu. Ikkussivissartaa tabel-imi qup. 10-mi takuneqarsinnaavoq.



Ledningit qilaamiit ruujoriniit nuisappata

- Måleri imalt. qamittaait qullermut immikkut atasut qamikkit, qup. 6-mi "Sarfaq qamiguk" mailllugu.
- 3-5 cm missaatut takitigi-soq ledningip qaarpiaa peeruk.
- Ilorliit puui piikit, isui (kobber) qipikit 6 mm missaatut takitigisunngorlugit kipikit.
- Ledningit ikkuffissaannut mangukkut. Sianiguuk kobber-it manguillugit mangussagakkit. Skruuii sukakkit.
- Qulleq naatiffimmut nivinngaruk, qalequtassaalu ikkullugu.

AKUERISAASUMIK INNAALLAGISSERISUP SUUT SULIASSARAI?

Suliassat innaallagissamoortut ilai nammi-neerluni suliarinissai inerteqquataapput. Tassaappullu suliassat immikkut ilisimasaqarfigisariaqakkat, qupinguallannissat iku-allattoomissallu pinaveersimajumallugit. Makku ilinnut suliareqqusaanngillat:

- Ikkuffiit qamittaait silamiittut ikkussoqusaanatillu taarsersoqqusaanngillat.
- Inuussutissarsiutigalugu Illumi ikkussungassanik ikkussuinissaq inerteqquataavoq.

■ Illumi ledningit il.il. ikkussoriikkat suliareqqusaanngillat, taakkumi akuerisaasut innaallagisserisup suliassarimmagit. Taamatullu ikkittaait/ qamittaait tamakkunungalu assingusut ikkussoriigaanngitsut, illumi saniatigut atorulersuutigilemmissai ikkussoqusaanngillat.

Sooq taamatut aalajangersagaqarpa?

Innaallagissiornermut Oqartussat ajunaarsinnaanernut ikualattoorsinnaanernullu pinaveersaartitsisuupput. Taamaattumik atusut sunik suliarsinnaataaernerat aalajangersagaqartinneqarpoq. Suliarineqarsinnaasulli iitser-suuteqarnikkut imalt. iitser-suuteqangaanngikkaluarluni, immikkut tamakkununga tunngasunik ilinniagaqarsimanngikkaluarluni, suliarineqarsinnaaneri naatsorsuutigineqarpoq.

■ Inimi qulliit halogen-it sakkukitsumik sarfallit ikkussoqusaanngillat, taakku atorlut pisarinerini immikkuualuttuusimappata/ assigiingitsualuttuusimappata.

Akuerisaasumik innaallagisserisup innaallagissiornerup tungaatigut immikkut ilisimasaqartut tunngavigalugit suliassat suliarisusavaai.

■ Illumi innaallagissamut atorlut ikkussoriikkat amerlineqaqqusaanngillat, soorlu ikkuffinnik il.il., saniatigut ikkussuinikkut.

■ Uttortaammut (måler-imut) tunngasut, soorlu HFI-/ HPFI-mik qamittaait, imalt. qamittaait allat målerimiittut, suliareqqusaanngillat.

■ Illumi atorlut 250 V sinnerlugu sakkortussusillit, soorlu 400 V-timut arlalinnik ledningitallit, ikkussoqusaanngillat taarsersoqusaanatillu.



- Sarfaqsarimasat, suliaqarmerpit nalaani, allaanit ikinneqarqunagu sikringit peeral-larsinnaavaat, imaluunniit ikittaatit killi-ngini ikinneqarqunagit allagarfaatit killi-Edqaamajuk nammineq gamitartut, Eqqaamajuk nammineq gamitartut, (HFI-tut itut) sikringeqanngitsut, peer-negarasinnaannngimmata.

- Sarfaq gamilluarisimaneert qulamaaruk.
- Måleri imat, suliaqarfissavinnut gamitaaqamissavat. Imiminnaq/suliffissani gamit-taatip gaminissaa naammangiliaq.
- Suliaqarfissanni qaammaquteqassaatit. Gamitassatit (måler-it imat, allat) qa-mitsinnagit misilugit sarfaqartumut sar-faganngitsuumillu mangulluq misileq-qaassavat, taanna ajunnginnersoq paassalluarumalluq.
- Sarfaakkanni imaassinnaavoq sullivig-i-naakkavit ilaa sarfaarutivissimannngitsog. Taamaattumik isumannaarumalluq, mi-sillugit atorluq sulii sarfaqarmersoq, mi-lissinnaavat. Taassuma sarfamut mis-i-ligutip assinga qup, 7-mi takusinnaavat. Gamitassatit (måler-it imat, allat) qa-mitsinnagit misilugit sarfaqartumut sar-faganngitsuumillu mangulluq misileq-qaassavat, taanna ajunnginnersoq paassalluarumalluq.

Sarfaq (inmaalaglaq) gamiguk

AALLARTISINNAK

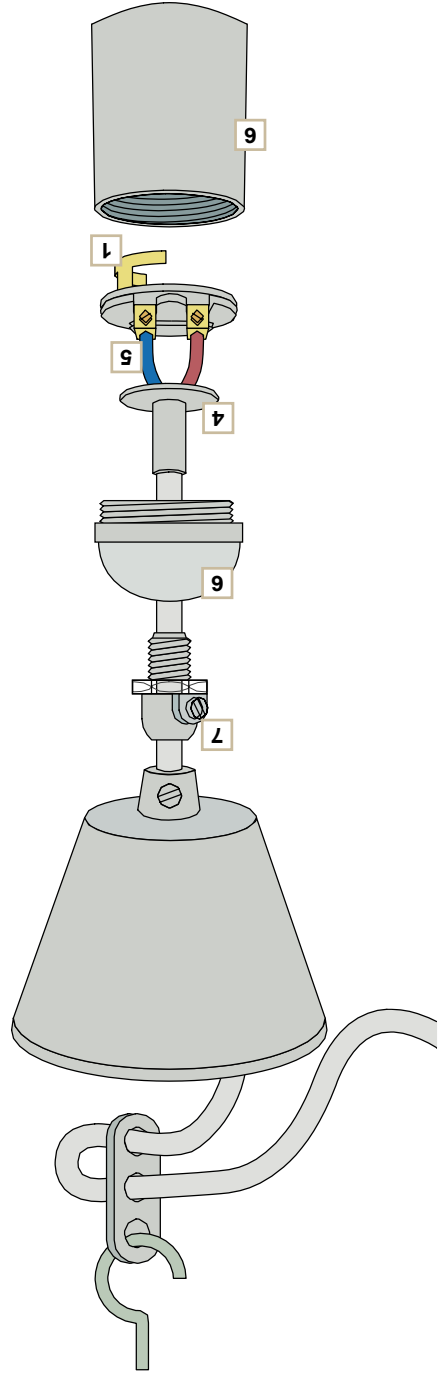

Paertit ikkuffiiniq ikkussuineq taasersuisamerlu

Tamakku sarfallit isatermiasallugit inuunermt navia-narput. Ledningia kappuffimmiit peerluq imat, måle-rikkut suliarierfinnangu gameqqaaruk, quppermeq 6-mi "Sarfaq gamiguk"-mi mallittarsassat mallilugit. Paernut ikkuffiit taamaattut assigiinngitsut ardaqarput. Taamaattumik taarserniagaa, tamakkuinnunga nivertumut, nassarluq takutikkartoruk.

- Maluginaruk Eqqaamajuk akunnequt, tak. titartakkami nr. 4, ikkutsis-sagaku, ledningit isumannaarumallugit.
- Atugassatit makkupput, titarkami takunegararsinnaasut. Qullermut qajannaagut, tak. titartakkami nr. 7
- Puaata (qaavata) affaa, takuuk titartakkami nr. 6 galleg
- Akunnequt, takuuk titartakkami nr. 4
- Ledningit ikkuffiissaat, takuuk titartakkami nr. 5/ (1)
- Niaqussaa qimniilik, takuuk titartakkami nr. 6 alleq

- 1 Ikkuffiit isateruk. Ikkuffiit ilai parmaaruteqarput. Taanna qinneritaammik naqinneqarsinnaavoq.
- 2 Naqani skruuninguaq møtrik-ip qaavaniittoq qasguk.
- 3 Qajannaagut nr. 7, 6-imut gallemut qipilluq ikku-guk. 7-mi skruui sukaguk.
- 4 Ledningi 6-sikkooluq akunnequt 4 ikkuguk.
- 5 Ledningi pjarikkitt, isui qipikkitt, ikkuffiissaannullu mangullugit, skruui sukakkitt. Ledningi nusullugit ma-luguk iluamik ledningit atalluarnerst.
- 6 Ledningit ikkuffiissaat nr. 5 inssuguk, ledningi nusulaarlugu. Puui (qaavi) nr. 6- qit qipillugit ikkuffiikkitt.
- 7 Ledningi qulaaniit ikkuffiup iluauru naqilaarlugu nivnngagassamut qajar-naaqut, tak. nr. 7, skruuatiigtut sukaguk. Led-ningi nusulluq iluamik atanerseq paassavat.



QAAMMAQQUTIT

Nammieerlutit suliarisinnaasatit:

- Qullit halogenit sakkukitsumik sarfallit ikkussornissai, ataani allasimasutut:
- Pærit ikkuffii ikkullugit/ taarserlugit.
- Qullit ikkullugit/ piarlugit.
- Qullit kappuffissai ikkullugit/ taarserlugit.



Halogen-inik sakkukitsunik ikkus-suineq

Qullit taamaattut pisarnertut katitigassartai arlaliusarput. Qullit katiteriaannakkat pisiar-neqarsinnaapput, atortussartaalu tamarmik sanaartortumiit ataatsimiit pippata, ilitser-suutitaqarlutillu, ikkussorneqarsinnaaneri inerteqqaanngilaq. Tamaammat illuni/ najukkani ikkussorneqarsinnaapput. Taama-tuttaaq iikkat/ qilaat iluaniittussatut (naa-tsorsuussat) ikkussorneqarsinnaallutik.

Immikkut ilisimasaqaraanni aatsaat tamakku sarfamut annertussusissanut naatsorsorne-qarsinnaapput. Naatsorsornerlunneqarunik ikuallatsitsinnaammata. Taamaattumik atortussai immikkut ataasiakkaat pisiarisi-magaanni (meqqit assigiinngitsut) taava ikkussornissai inerteqqaavaq.

Sianiguuk:

- Atortussartai tamaasa allangortinneqas-sannngimmata, soorlu ledningii uigullugit, imalt. atortunik allanik atortulerlugit.
- Sakkukillisaataa tikikkuminartuussaaq, soorlu qilaami tininneqarsinnaasumi.
- Sakkukillisaataa qullitaalu asserneqas-sannngimmata/ qallerneqassannngimmata, immikkut ilitser-suutitaani qallersinnaane-rinut allassimasoqanngippat.
- Ledningit sakkukillisaammiit qullitaanut, iikkat qilaallu, iluani / tunuaniitinneqas-sannngimmata.

Sakkuusivinni atortussaqrarluarpit ?

Sakkut ataani takuneqarsinnaasut sakkuusivinniinnissai innersuussutingiumavagut:



Sarfamut misiligut



Qinneriaatit isumannaallisakkat



Pussugutit



Ledningip puuinut piaat



– imalt. savik

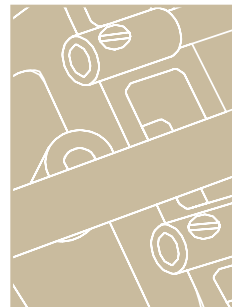

Ilisimassavat, suut qupinnguallannemut ikuallattoornemullu pissutaasartut:

- Ledningit il.il. sukalluagaanngitsut
- ledningit puui/avissaaqqutai ajortut
- Ledninginik toqqaanerlunneq
- Aseqqukut, soorlu kapputtakkat
- Kapputtagaq katiternerlutaq
- Ledningip avissaaqqutaamera takivallaartoq
- Atortut (puuinik) qalligaanngitsut
- Ledningi skruimit imalt. kikissamit putusimasoq
- Ledningit ikkussornerlutat
- Avissaaqqutit peernerini kobber-it kipisimasat
- Skruuit qasungasut imalt. sukalluqqitaanngitsut

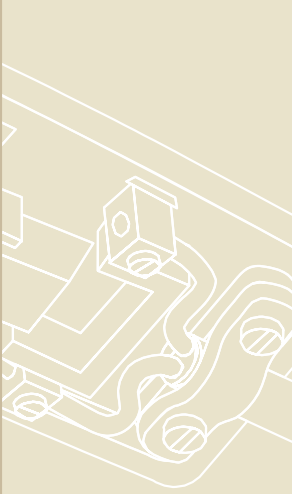

IMAALIUSSAATTI (Ledningit pillugit)

Ledningit atornerusat pingasogusannorlugit immikkooortinneqarsinnaapput:

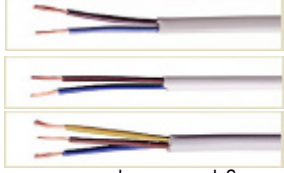

Ledningi plastik-imik puullik

Ledningit plastik-imik puullit saattupajaajulluillu ammaror-tuuput. Ledningit plastik-imik puullit iluisigut marlunnik, pingasunik tallimanniunniit ledningitaqarsinnaapput. Iillup iluani atorunut ledningertineqartartut nunamut ataniigaa-sutut imat. ataniigaa-ngitsutut. Ledningit tamakku ator-tunut kissatsittartunut tamanut, soorlu manissaatunut il.il. atorneraqquusaanngillat.



Ledningi gummi-imik puullik (qaalik)

Gummi-imik puullit marlunnik, pingasunik tallimanniunniit ledningitaqarsinnaapput. Taakku sliami atorunut allanullu kissatsittartunut, soorlu agerforterunut il.il. atornerqartartut, nunamut ataniigaa-sutut imat. ataniigaa-ngitsutut.

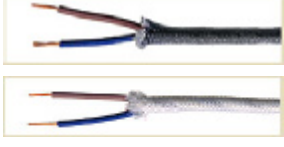

Ledningit manissaatunut atorartartut

Manissaatunut atornerqartartut annoraarnimik qaavisigut lu manissaatunut, iggartinut (kogeplade-nut), iffranut sikaa-galleqqiullilugu poogartinneqartartut. Kissatsittartunut, soor-lunut quillernullu kissatsinnikkaanun atornerqartartut.

Qamittaait qaamanikillissaa-tililu taarsernissai
Qamittaait nalinginnaanersut ataani ta-kuneqarsinnaapput.



1 Mæri imat. taarsigassannu qamittaait qamiguk. Cup, 6-mi takuk: "Sartaq qamiguk".

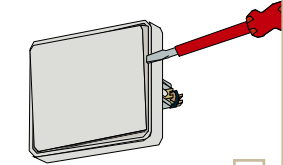

Kappuffiup skruii naqittaataa-ta tunuanilppata, qinnernaam-pearlugit, iikkamit peeruk. Ledningi sumi ikkuteqgasut mik uerfillugu pissasit (sul-assatt) tikinneq ajornarun-naassapput.

5

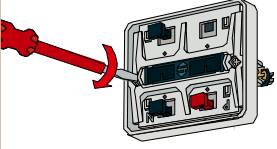

Qamittaait ikkullugu sukaguk. Naqittaataa naqillilugu ikkuguk. Sartaq ikiguk qamittaalu ajun-nginnerseq misillilugu.

4

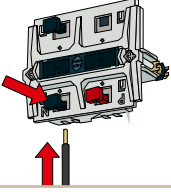

Ledningik ikkussuineq: Ikkuffissai skrueqanngilppata, naqittakkat naqerharlugit, led-ingit putnunut ikkuffissaanut mangullugit naqittakkat naqis-savatt. Nusullugit pasuk iluamik atanersut. Qamit-taait assigiinngitsut pillugit skema www.elmyndighed.gl -mi takuk.

Qamittaait ataniersuinermul-
lu diagrammit nittakkami
uan: www.elmyndighed.gl ta-
kukit.

Arjutsinaveersaanuk maluginiarunak:
■ Qamittaait qaamanikillissaa-mik taarsile-rukku ledningi maluginiaruassallugit.
■ Ikkussivissait skrueqarpara, ikkukukukit iluamik sukalluassallugit.



Kappuffik taarsernitaq, skruii ta tunuanilppata, qinnernaam-pearlugit, iikkamit peeruk. Ledningi sumi ikkuteqgasut mik uerfillugu pissasit (sul-assatt) tikinneq ajornarun-naassapput. Ledningi sumi ikkuteqgasut ta tunuanilppata, qinnernaam-pearlugit, iikkamit peeruk. Ledningi sumi ikkuteqgasut mik uerfillugu pissasit (sul-assatt) tikinneq ajornarun-naassapput.

3

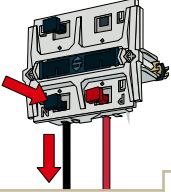

Kappuffiup nunamut atanilik-kap ataniligaanngitsullu taarsernera

Kappuffik nunamut ataneqanngitsoq nunamut atanilerlugu taarserneqarsinnaavoq. Nunamut atanilik atussagaanni, taava nunamut atanilerfissaa ikkunneqassaaq ledningimik nunamut atanilerfissaqareerpat. Aamma HFI- mik imalt. HPFI-mik isumannaallisagaassaaq (ajortoqas-sappat qamitsigasuarsinnaasunik).

Kappuffik nunamut ataniligaq taamaaqataa-nik taarserneqartassaaq. Kappuffik taamaattoq atsaat nammineerluni taarserneqartassaaq HFI-mik imalt. HPFI-mik qamikkasuartaateqartinneqarpat.

Kappuffik qamittaateqassanersoq imalt. nutaa-junerusoq qamittaataqanngitsoq atussanerlugu, nammineq aalajangerneqarsinnaavoq.

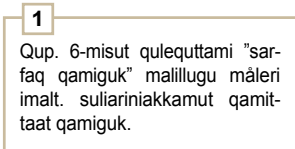

Qup. 6-misut qulequttami "sarfaq qamiguk" malillugu maleri imalt. suliariniakkamut qamittaata qamiguk.

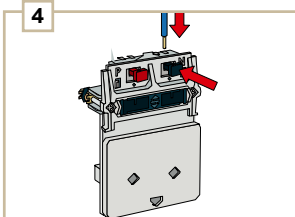

Ledningi sarfaqanngitsoq ikkuttissagaanni, ikkuffissaanut (N-mik nalunaaqutsikkamut) naqittaataa naqillugu ikkuguk. Kappuffimmut nutaajunerusumut ledningi tungujortoq qaamasoq manguffissaanut manguguk. Ledningit nusullugit paasiniaarsinnaavat, iluamik ikkutivissimnersut. Isumannaatsuussamata.

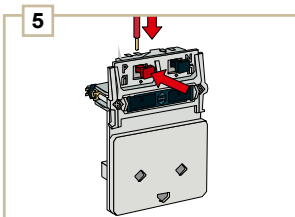

Ledningip sarfallip ikkuffissaa skrueqanngippat, ikkuffissaa (P-mik nalunaaqutsigaq) naqillugu ikkutsaaq, putumut ikkuffissaanut mangoqaarlugu. Ledningi sarfallik ikkutat nusullugu misiluguk, iluamik ikkutivissimnersoq.

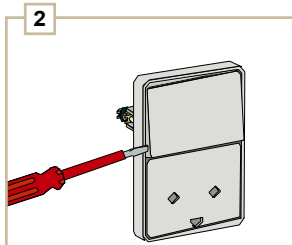

Kappuffiup skruui naqittaataata tunuaniippata, qinneriaam-mik uertillugu pisassatit, sulias-satit, tikinneq ajornarunnaassapput.

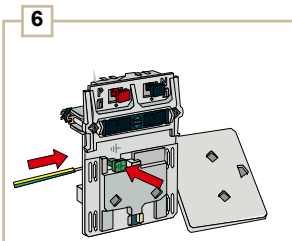

Kappuffik illumilu ikkussukkat nunamut ataniligaappata, ledningillu ikkuffissai skrueqar-ratik, ledningi (sungaartoq/qorsuk) ikkuffissaanut naqittakamut (putuanullu mangullugu) naqillugu ikkunneqassaaq. → ⊕ Ikkuffissa imatut → Iisamaateqarpoq:

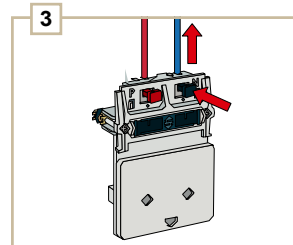

Kappuffiup taarsemiakkap skruui peerlugit, iikkamiit peeruk. Malugiuk ledningii su-mi ikkunneqarsimanersut. Aamma qup. 10-mi skema-mi, ledningiisa ikkussorsimaneri takuneqarsinnaap-pat. Ledningit qanoq ikkussimanersut allakkit. Ledningit skruuiisigut imalt. naqittaataasigut piikkit.

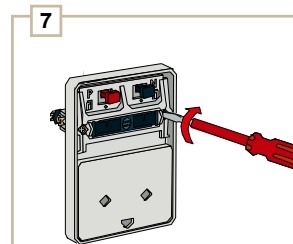

Kappuffik skruuerlugu ikkuguk. Qalequtaasinnaasut naqilluar-lugit iluarsikkat. Sarfaq ikeq-qiguk, kappuffillu ajunngin-nersoq misilillugu.

Immikkoortoq una marlunnugaavoq: Siuleq atortunut ledningit ikkussukkat ikkussu-gaanngitsullu aamma uigunnequtinut tunngasut. Aappaatullu ledningit ikkussorsimasut pillugit allaaserineqassapput.

Atortunut ledningit uigunnequtillu

Atortunut ledningit taarsermissai ajornartaanngilaq, imalt. uigunnequsiomiissaaq. Ledningit atorneqarnerpaat pingasunngorlugit immikkoortiterneqarsinnaapput, qup. 8-mi takuneqarsinnaasut.

Ledningini marlunnik iluisigut ledningitalinni aappaa qorsuk/ sungaartoq nunamut atanilussaag (isumannaallisaat).

Atortunut, ledningit ilarpassui, atorneqaqqusaanngillat. Ledningi taarsissatillugu sorleq atussanerlugu nalorniguit, atortup ledningerisimasaata ilamernga kipilaarlugu innaallagisserisoq isumasiorlugu aperisinnaavat, ledningip taarsernissaata suliarinissaa aallartitsinnagu.

Sarfamut sakkukitsumut ledningit, soorlu matumut sianernut, højttalerinut assigisaannullu, sarfamut sakkortuumut (230 Volt-imut) atoqusaanngillat.

Ledningit illumiluk ikkussorsimasut

Illumi ledningit ikkussoriikkat taarsernissai imaluunniit nutaanik ikkussuinissaaq inertequtaavoq. Ledningit ikkussoriikkat, illu qi-massagaluarukku, nassarsinnaannginnakkit (qimannerata kingorna ajortumik pisoqarsinnaanera eqqarsaatigalugu). Qullernik imalt. ikkuffinnik taarsiissaguit ledningit qanoq ikkussorneqarsimaneri paasisallugu pingaaruteqarpoq, aammattaaq qanoq nalunaaqutsersorneqarsimaneri.



Ikkussorsimasut tamaviisa isumannaatsuujamissai anguniarlugu suliariniakkanut tunngasut misissorluqaakkat. Imaassinnaavoq ledningit ilai ajortut, ajoquteqartut. Ledningini kobber nusisappat singarsimanersoq imalt. kigameqarersoq, kobber-ip siggissutigisimasinnaasaanik misissorlugu. Taamaassappat ledningi kipilaarlugu naalisinnaavat, isumannaarlugulu suliaralugu.

Ledningit pisoqaappata puuilu aqilorsimal-lutik, taava innaallarujussuarsinnaapput iku-allattoormik kinguneqarsinnaasumik. Taamaattumik ledningit innaallagisseri-sumiit taarserneqassapput.

Nalunngiliuk:

Atortunut ledningit kobber-rertai amitsuaraarsuit amerlasuujupput, ledningit peqittarsinnaasariaqarmat. Illunili ledningit ikkussukkat, tamarmik ataasiakkaat kobber-rertai manggertuupput ataasiinaallutillu.

LEDNING-IT QALIPAATAI NALUNAQQUTSERNERILU

Ledning-it qalipaatai		Aortunuk nalunaqutserneq	
Aortunut ledningit	Sartaqanngitsiq, tungjortopq	Sartaqanngitsiq, tungjortopq qaa-imaluunnit 0-mik (nuli-mik) nalunaqutserneqarsima-sinaavoq, soortu gemetopq.	Aortussaanut ikkuffissaq N-mik imaluunnit 0-mik (nuli-mik) nalunaqutserneqarsima-sinaavoq.
	Nunamut ataniussaq, qorsuullu-ni lu sunngaartuuvoq titamlersugaq, Maluginiaruk ledningit atasiin-naangitsumik qalipaallit nuna-e-mut ataniussassatut naatsorsuus-saammata.	Nunamut ataniussaq, illuni nutaa-nerusunut qorsuk/sunngaartuuvoq titamlersugaq, illutogqani qalipaataa al-naangitsumik qalipaallit nunamut atani-ussassatut naatsorsuussaammata.	Aortussaanut nunamut ikkuffissaq imatut:  imaluunnit J-mik nalunaqutserneqarsima-sinaavoq.
Sarfalk, Taassuma qanop ittumik qa-lipaateqarmissaa pumasaqataangi-lpaq, atasiinarmik qalipaateqar-tus-lpaq, atasiinarmik qalipaateqar-tus-lpaq, atasiinarmik qalipaateqar-tus-saanissaa eqqaassanngikkaanni. Ili-ni nutaajunerusunut ledningit safallik saanissaa eqqaassanngikkaanni.	Sarfalk, Taassuma qanop ittumik qa-lipaateqarmissaa pumasaqataangi-lpaq, atasiinarmik qalipaateqar-tus-lpaq, atasiinarmik qalipaateqar-tus-lpaq, atasiinarmik qalipaateqar-tus-saanissaa eqqaassanngikkaanni.	Aortussaanut safallip ikkuffissaa L-mik imat. Iipateqarmissaa pumasaqataangi-lpaq, atasiinarmik qalipaateqar-tus-lpaq, atasiinarmik qalipaateqar-tus-lpaq, atasiinarmik qalipaateqar-tus-saanissaa eqqaassanngikkaanni.	Sarfalk atortussaanut ikkuffissaa M-mik imat. qarsumik, atortussaq tunulligu, sammisumik, imat. imatut iisaraattillimik:  nalunaqutserneqarsimasi-naavoq. Isumagarpop sarfap an-nerfussusia nikeratopq, soortu qulernerut sakkukillisarunut.
Ledningi kappuffimmit qulernerut	Il. Ii. Taassuma qanop ittumik qalipaateqarmissaa pumasaqataangi-lpaq, atasiinarmik qalipaateqar-tus-saanissaa eqqaassanngikkaanni.	Ledningi kappuffimmit qulier-mut imat. atortunut allaanut qa-nop ittumik qalipaateqarmissaa pumasaqataangi-lpaq, ataa-siinarmik qalipaateqar-tus-saanissaa eqqaassanngikkaanni.	Ledningi atortussaanut ikkuffissaa M-mik imat. qarsumik, atortussaq tunulligu, sammisumik, imat. imatut iisaraattillimik:  nalunaqutserneqarsimasi-naavoq. Isumagarpop sarfap an-nerfussusia nikeratopq, soortu qulernerut sakkukillisarunut.



Huseføre og gør-det-selv ei (Qall. Nunaanit)
Elektricitetsrådet paasiinaanersa takutippaat
Danmark-imi iluutillit affaasa innaallagissa-
mut suliasat nammineq suliararsarsimagaat.
Paasisaqarfigimunanerungukku www.sik.dk -mi
atuarsinnaavat.

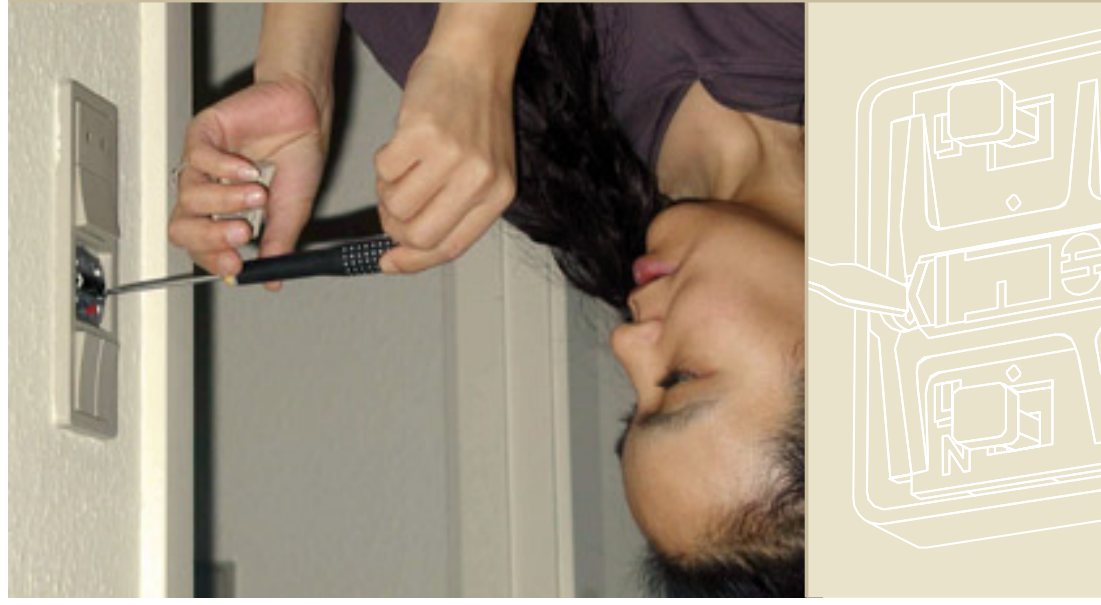

ILLUMI / NAJUKKAMI, IKKUSSUFIUSIMASUMI, KAPPUFFIIT QAMITTAATILLU

Qamittaattit kappuffiillu ilaanni ledningit kigi-gullugit skru-e-nik sukaneqartarput. Sukalluarmiissai pingaaruteqarpoq, gasu-ngapata ikuallatstislersinnaammata. Qamittaattit kappuffiillu ilai skru-e-garalik led-ningit mangullugit kigigullugillu ikkunneqar-tarput. Kigiguffissat manuuqajuttarput, pingaa-nut eqarportu putnut ataatimut ledningi atasiinnaq mangussalligu/ikkutissalligu.

Kappuffiit
Kappuffiit 10A imat. 13A, innaallagissamik qaffasinneqarfiissaatut kiliigitinnegartus-saaput. Qaffasinneqarfiissaanik tasat tassaa kappuffinnut annerpaamik safaler-suutigineqartussat. Watt-timut sunniitaa 2300-uvoq imat. 2990 watt-illuni 230V-ot. Watt-timut sunniitaa atortorsisaarummi allissimasarpoq. atortorsisaarut atortorsisaarut ikkussima-soq atasiinnaanngippat, taava watt-timut sunniitai katillugit qaffasinneqar-fissai qaangernerqarsimasanngililat.

Nunamut ataniussaq (isumannaallisat)
Illumi/ imi nutaajunerusunut nunamut atanius-sassaq qorsuuvvoq/sunngaartuuvoq, nutaa-nnginerusunut aappalaartuusinnaalluni. Atortu-llumi/ imi nutaajunerusunut nunamut atanius-sassaq qorsuuvvoq/sunngaartuuvoq, nutaa-nnginerusunut aappalaartuusinnaalluni. Atortu-ni saviminiusuni nunamut ataniussutaavoq. Atortopq afoquteqartillugu savimineq nunamut

Ledninginiit qamittaait (ledninginut atasut)

Atortunut ledninginiit qamittaait, ledninginut ikkuteqqavoq. Taamaattoq illit nammineq taasersinnaallugulu nutaamik ikkussisinnavutit. Maluginiassavat qamittaait taamaattoq iikkami ikkuffittulli, imalt. arlaannit sarfamid pilersomeqarfianiilli isumannaatsiginngimat. Qamittaait taamaattoq 2A-mik nalunaaqutserneqarajuttarpoq, 500 W-tilu ataallugu atortunut atorreqartussatut isumaqarluni. Naatsorsuussaalluni.



Ledninginiit qamittaait ikkunnissaa taarsemisaalu

Qamittaait sarfaqartilugu isaterniassa-gaanni inuunermut ulorianarlunnarpoq. Taamaattumik ikkuttagaq iikkami ikkuffianiit peeruk, imalt. måleri qamiguk, soorlu qup. 6-mi allassimasooq.

Maluginialaaruk

- Ledningip puua 6 mm-teriinnarmik ilanngassavat, kobber-rimik nuisasoqqaqqu-nagu.
- Qamittaait iluamik ikkussorneqarsimasaaq.

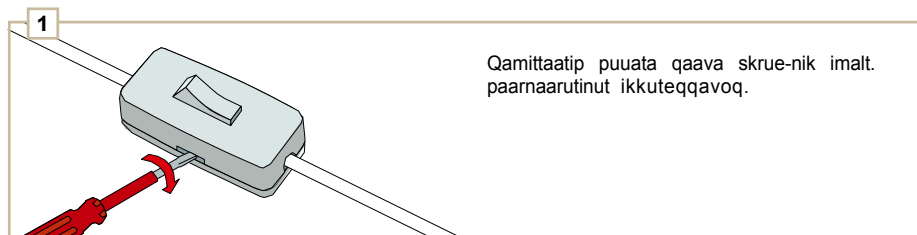

1 Qamittaaitip puuata qaava skrue-nik imalt. paarnaarutinut ikkuteqqavoq.

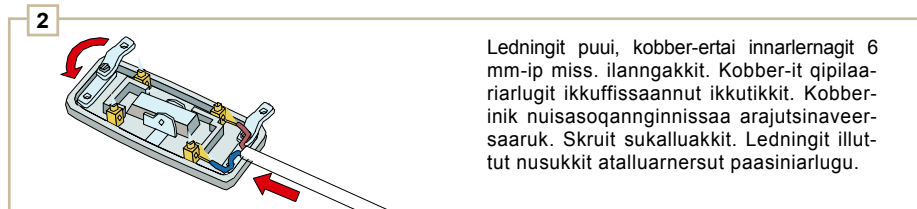

2 Ledningit puui, kobber-ertai innarlernagit 6 mm-ip miss. ilanngakkit. Kobber-it qipilaa-riarlugit ikkuffissaannut ikkutikkat. Kobber-inik nuisasoqannginnissaa arajutsinaveer-saaruk. Skruiit sukalluakkit. Ledningit illut-tut nusukkit atalluarnersut paasiniallugu.

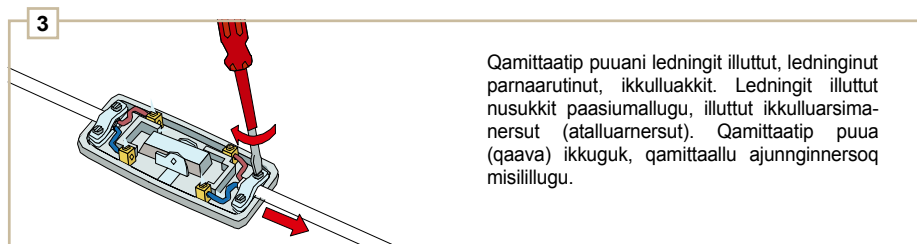

3 Qamittaaitip puuani ledningit illuttut, ledninginut pamaarutinut, ikkulluakkit. Ledningit illuttut nusukkit paasiuallugu, illuttut ikkulluarnersut (atalluarnersut). Qamittaaitip puua (qaava) ikkuguk, qamittaallu ajunnginnersooq misilillugu.



www.elmyndighed.gl -mi ilitsersuutit erseqqissut takusinnaav-
vatit, assersuutigalugu ikkuffinnik, nunamut atanilikka-
nik ataniliigaanngitsunillu ikkussuiner-nut ilitsersuutit.



INNAALLAGISSAMUT IKKUTTAKKAT, UIGUNNEQUTIT LEDNING-ITIGULLU QAMITTAATIT

Ikkuttakkat, uigunnequtit ledning-itigullu qamittaait nammineq taarserlugillu ikkussor-sinnaavatiit. Aammami akuttunngitsumik mis-sorneqarsinnaasariaqarput. Qasungaso-qarpat kiammik qalipaatai allanngorsimap-pata imalt. ilissunnippata, taava taarse-
qartariaqarput. Ikkuttakkat isaterneqar-sinnaanngitsut aamma taarse-
neqassap-put. Isaterneqarsinnaasulli ledningii ki-periarlugit katiteqqinneqarsinnaapput.

Atortut (manissaait il.il.)ikkuttaatai

Atortut ikkuttaatillit, nunamut atanilerneqar-tussatut sanaat, (klasse I), immikkut aala-jangersagaqarfiupput, matumani allas-simasatut. Schuko-mik ikkuttaateqar-pata, ikkuffinnut qallunaat sanaavinut nunamut ataneqalersinnaanngillat, schu-ko nunamut ataniliummik niuluusa-qanngimmat. Ikkuttaatilli saneraaniipput nunamut ataniliutigisassai.

Atortunut suut illuni atussanersut nassui-aatini tulluittuni takuneqarsinnaapput.

Illuni/ najukkani 1. Januari 1982 sioqqullugu innaallagissamut ikkussuiffineqarsimasuni

Atortunut klasse I-tinut ikkuttakkat nunamut ataniliissutissaannik (pingajuattut) niuusaqar-nissaat pisariaqanngilaq. Klasse I-tilli ilai, soorlu niillataaritsiviit qerititsiviillu (18 kg sin-nerlugu oqimaassusillit), errorsiviit, panersi-
viit, imermik kissaaviit pumpillu, aatsaat HFI-
imalt. HPFI-mik qamikkasuartaateqartinne-qarpata ikkuffilernerqaqquasaapput. Imaluun-niit ikkuffiit nunamut atanilerneqarsimappata, atortunullu ikkuttakkat pingasunik niuusaqar-tinneqarpata. Pingajuat nunamut ataniliissu-tissatut naatsorsuussaavoq.

1. Januari 1982-ip kingorna

Nalinginnaq 230 V klasse I-tit atortut, soorlu kaffiliutit manissaait ifffianullu sikatsitsiviit pingasunik niuluusaqarnissaat (nunamut ata-nilersimanissaat pisariaqanngilaq. 1982-ip ki-
ngorna illut il.il. HFI- HPFI-nik qamikkasuar-taasigaammata (ajortoqartilugu sarfamik qa-mitsigasuurtussanik).

Nanginnera qupperneq 12-miippoq

Najukkami ikkuffiup pingasu-
salimmut taarsemissaa, ass.
nilataartitsivimmit ikkuttagaq
 Pingasunik niuusalik marlunnik niuusallim-
 mik taarsissagaanni, niusat pingajuata led-
 ningia (gorsuk/sungaarfoq nunamut atanil-
 ussassaq) arhaannut paarlaalluugu ikkunne-
 gassanngilluinnarpoq. Taamaattumik led-
 ningi taana, ledningip puuanut qaavanut
 ilopasinnerpaatilluugu kipineqassaaq, atortut
 tiggummasakkaat (attuunmasakkaat) sarfaqaleq-
 qunagit, taamatullu qupingualiaffiffinega-
 lersinnaaqqunagit.

Ikuttakkalli pingasunik niuusallit niusaa-
 sa pingajut (nunamut atanillussaq) kipii-
 nassallu, marlunnarnik niusagalerillu-
 gu, ulorianarlunilu inatsisaatsuliorneruvoq.

aamma takusinnaavat.

Nilataartitsivimmit imalt kissarsuutiniit ik-
 kuttakkat pingasunniit marlunmut niuusallin-
 nut taarsempeqarsinnaapput, najukkami
 pingasunik putullimmi kapputteqanngip-
 pat. (tassa klasse I atortunut). Qup. 11

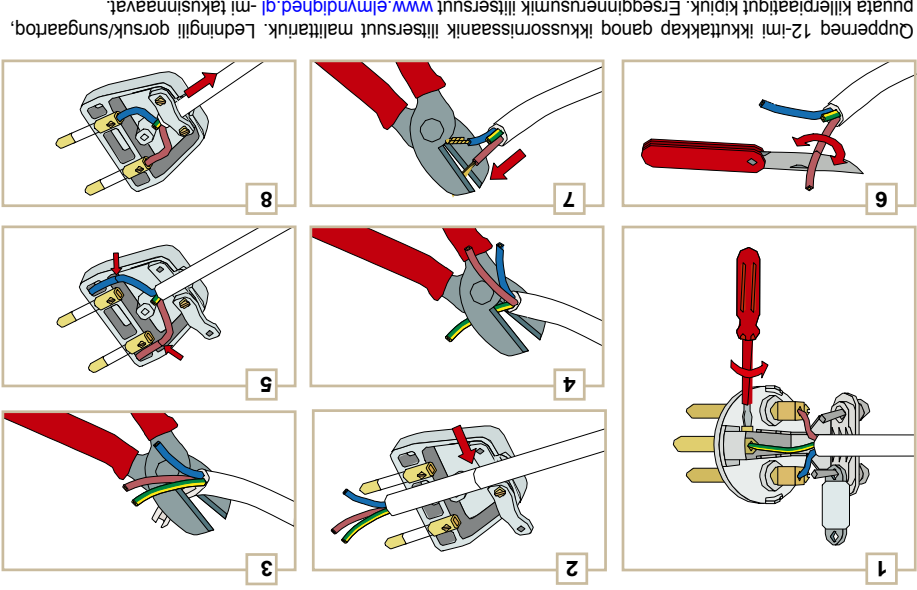

Qupperneq 12-imi ikkuttakkap qanoq ikkussornissaanik ilitsersuut mallittarluk, Ledningill gorsuk/sungaarfoq, puata kilierpiaatigut kipik. Erseqqinernerusunik ilitsersuut www.elmynidighed.gl-mi takusinnaavat.

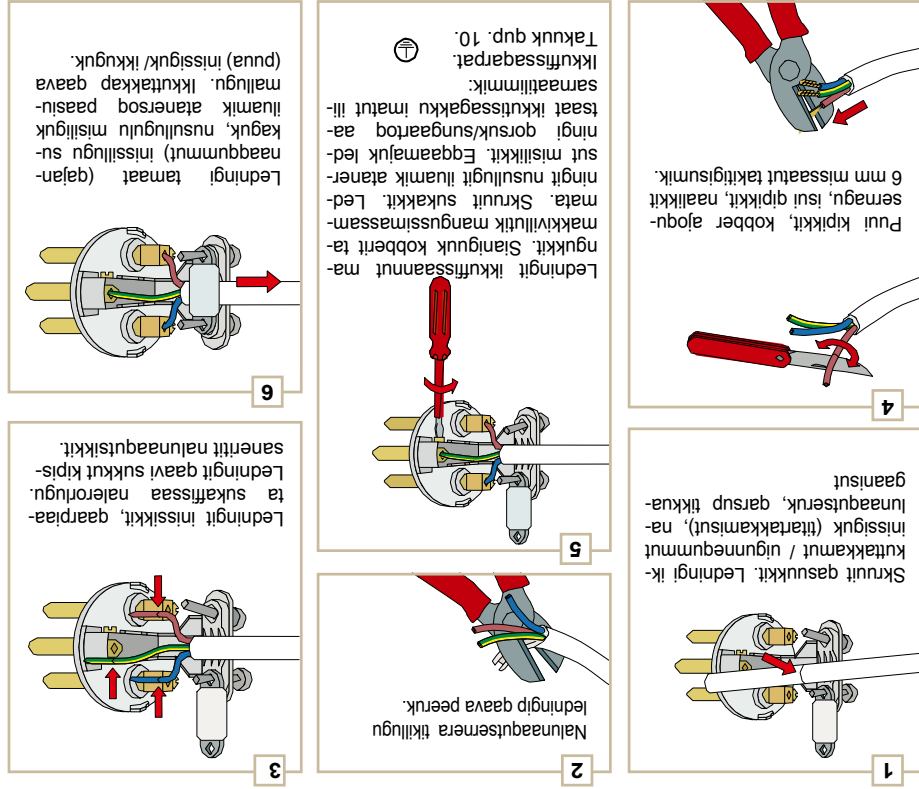

- Ledningip puua piigassat annerpaamik 6 mm-teriusammát, (kobber) pooqan-
 ngitsog annerfoq nuisaanaqqunagaq.
- Ledningit ikkuffissavilnut ikkuttissagak-
 kit.
- Ikkuttagaq/ uigunnequillu ikkussorsin-
 naasut ikkussussagakkitt.
- Taaku nunamut atanilerneqarsimassa-
 nerst qularnaarsimassagaku.

230 V-mut atortut 18 kg sinerluugu oqi-
 maassusillit, soorlu nilataartitsiviit, qenti-
 tsiviit, erorsiviit, taamatullu itut najukkami
 ikkutivissimasut atortut, soorlu kiassaatt
 innaallagiatortut il.ii., nunamut atanilerne-
 qarlimassasut ikkuffeqartinneqassapput.
Ikuttakkanik uigunnequthinilu ikkus-
suineq taarsersuinerlu
 Uigunnequvit ikkuffillu assigiinngitsut sar-
 taqartilluigit isaterrissai inuunermt navia-
 narlunnarput. Taamaattumik ikkuffiit, uigun-
 nequvit il. ii. suliarinakkatt sarfaarlukkit,
 tamaasa suliarinaleritinnagit.

Maluginiaruk

Nalunaqutsemara tilluugu
 ledningip qaava peeruk.

Ledningit inssikkitt, gaarpiaa-
 ta sukaffissaa naleroilugu.
 Ledningit qavil sukut kipis-
 saneritit nalunaqutsikkitt.

Ledningit ikkuffissaannut ma-
 ngukkit. Siangiuk kobberit ta-
 makkivilluutik mangussimassam-
 mata. Skruutit sukakitt. Led-
 ningit nusulluigit iluamik ataner-
 tsaat ikkuttissagaku imatut il-
 ningi gorsuk/sungaarfoq aa-
 samaatillimmi:
 Ikkuffissagarpát
 Takuk qup. 10.

Skruutit gasukkit. Ledningi ik-
 kuttakkamut / uigunneqummut
 inssiguk (titatakkamisut), na-
 lunaqutseruk, qarsum tikkaa-
 gaanisut

Ledningit ikkuffissaannut ma-
 ngukkit. Siangiuk kobberit ta-
 makkivilluutik mangussimassam-
 mata. Skruutit sukakitt. Led-
 ningit nusulluigit iluamik ataner-
 tsaat ikkuttissagaku imatut il-
 ningi gorsuk/sungaarfoq aa-
 samaatillimmi:
 Ikkuffissagarpát
 Takuk qup. 10.

Puui kipikkitt, kobber ajoqu-
 sermagu, isui qipikkitt, naalikkitt
 6 mm missaatut taktigisummi.